

Ansluta kringutrustning, 3

Lär dig ansluta en set-top box, dekoder, BeoCord V 8000-videobandspelare eller DVD 1 till TV:n och registrera kringutrustning.

Ansluta och styra ett audiosystem, 9

Lär dig ansluta ett audiosystem till TV:n och styra ett integrerat audio-/videosystem.

Distribuera ljud och bilder med BeoLink®, 11

Lär dig göra linkanslutningar, styra ett linksystem och installera TV:n i ett linkrum.

Högtalaruppsättning – surroundljud, 16

Lär dig hur TV:n kan bli ett surroundljuds-system, och hur du ansluter högtalare och väljer högtalarkombinationer.

Anpassa Beo4, 23

Lär dig lägga till och ta bort funktioner på Beo4.

Skärmmenyer, 25

Översikt över skärmmenyer.

Index, 34

I det här avsnittet beskrivs hur du ansluter en AV-dekoder, t.ex. en basbandsdekoder, till TV:n.

Du kan ansluta två dekoder till TV:n via uttagen V.TAPE och AV*. Om en BeoCord V 8000 ingår i uppsättningen, ska du ansluta den primära dekodern till BeoCord V 8000.

Du måste kontrollera att all ansluten utrustning har registrerats i menyn CONNECTIONS. Mer information finns i avsnittet [Registrera ytterligare videoutrustning](#) och i avsnittet "Uttagspaneler" på s. 44 i den tryckta guiden.

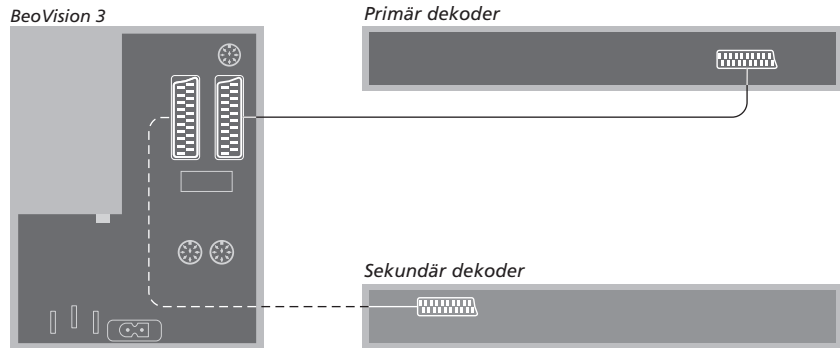

Koppla bort alla berörda apparater från nätet innan du ansluter extra kringutrustning.

- > Anslut den externa antennen till uttaget märkt TV på TV:n.
- > Anslut den primära dekodern till 21-polsuttaget V.TAPE på TV:ns uttagspanel.
- > Om du har en andra dekoder, ska den anslutas till AV-uttaget.

Om du vill ansluta en RF-dekoder, kom ihåg att ansluta kabeln till den externa antennen till dekoderns ingångspanel och led signalen eller kabeln till antennuttaget på TV:n (märkt TV).

Om TV:n är försedd med tillvalet Master Link-modul, ska du ansluta dekodern till V.TAPE-uttaget.

Inställda kanaler och avkänning av dekoder

En ansluten dekoder registreras oftast automatiskt under inställning. Dekodern bör automatiskt känna av de kanaler som behöver avkodas. Om så inte sker justerar du inställningen via menyn MANUAL TUNING för den aktuella kanalen. Mer information finns under "Justera inställda TV-kanaler" i avsnittet *Redigera TV-kanaler* på s. 30 i den tryckta handboken.

*OBS! Om bägge uttagen är upptagna, kan du göra ytterligare anslutningar genom att ansluta en expanderbox till AV-uttaget. Mer information om hur man registrerar en ansluten expanderbox finns i avsnittet [Registrera ytterligare videoutrustning](#).

Ansluta en set-top box

Anslut en set-top box* till uttaget V.TAPE eller AV på TV:n.

Om du har anslutit en BeoCord V 8000 till TV:n, måste du ansluta set-top boxen till uttaget DECODER på BeoCord V 8000.

Du måste kontrollera att all ansluten utrustning har registrerats i menyen CONNECTIONS.

När du har registrerat utrustningen uppmanas du att välja typ av set-top box i menyen SET-TOP BOX. Mer information finns i avsnittet [Registrera ytterligare videoutrustning](#).

*OBS! Set-top boxar måste installeras enligt dokumentationen som medföljer utrustningen.

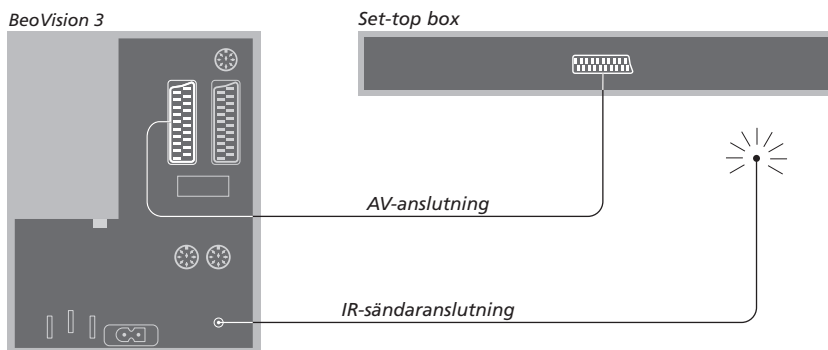

Koppla bort alla berörda apparater från nätet innan du ansluter extra kringutrustning.

Anslut set-top boxen till TV:n med 21-polskabeln för AV.

- > Anslut ena änden till set-top boxen.
- > Dra kabeln till uttaget AV eller V.TAPE på baksidan av TV:n.
- > Anslut IR-sändaren till uttaget IR OUTPUT på TV:n.
- > Fäst IR-sändaren mot IR-mottagaren på set-top boxen. Följ anvisningarna som medföljde IR-sändaren.

Om du vill använda fjärrkontrollen som medföljde set-top boxen, får du inte täcka över dess IR-mottagare helt.

Anslut en DVD 1 till uttaget AV på TV:n.

Du måste kontrollera att all ansluten utrustning har registrerats i menyn CONNECTIONS. Mer information finns i avsnittet [Registrera ytterligare videoutrustning](#).

Information om hur man handhar DVD 1 finns i den dokumentation som medföljer produkten.

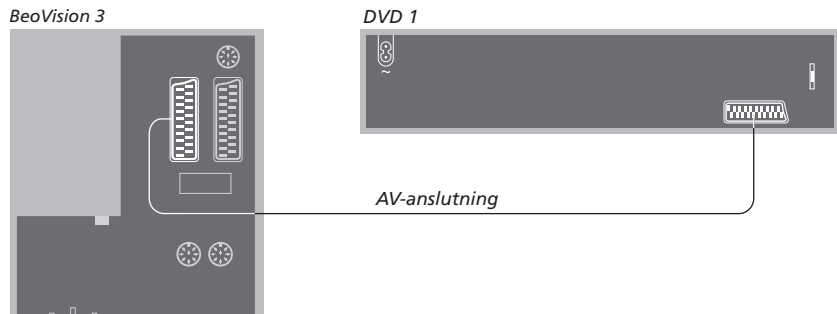

Koppla bort alla berörda apparater från nätet innan du ansluter extra kringutrustning.

Anslut DVD 1 till TV:n med den 21-poliga AV-kabeln.

- > Anslut kabeln till AV-uttaget på baksidan av DVD 1.
- > Dra sedan kabeln till AV-uttaget på baksidan av TV:n.

När du ansluter en BeoCord V 8000-videobandspelare, känner TV:n av anslutningen automatiskt.

Mer information finns i avsnittet [Registrera ytterligare videoutrustning](#) eller avsnittet "Uttagspaneler" på s. 44 i den tryckta handboken.

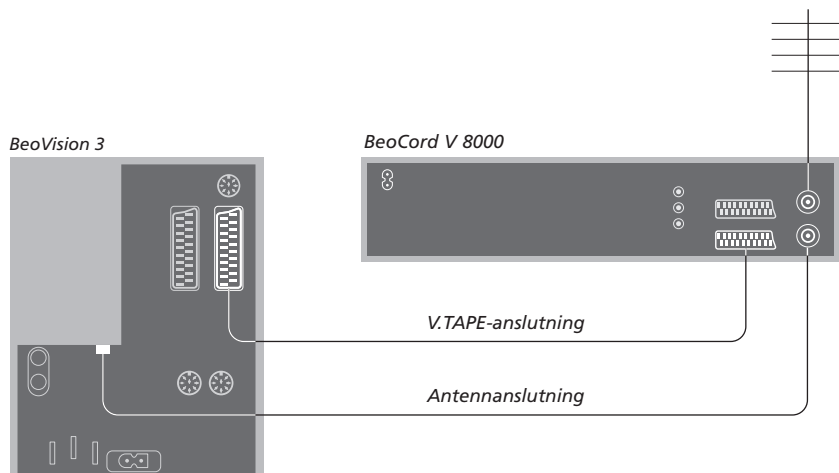

V.TAPE-anslutning

Koppla bort alla berörda apparater från nätet innan du ansluter extra kringutrustning.

Använd 21-pols AV-kabeln för att ansluta videobandspelaren till TV:n.

- > Anslut kabeln till AV-uttaget på baksidan av BeoCord V 8000.
- > Dra sedan kabeln till V.TAPE-uttaget på baksidan av TV:n.

Om TV:n och BeoCord V 8000 tappar kontakten med varandra, t.ex. för att anslutningen är dålig, visas meddelandet CONNECTION LOST på skärmen när du försöker programmera en tidsinställd inspelning. Återställ anslutningen och försök igen.

Antennanslutning

Använd den externa antennanslutningen (eller kabel-TV-anslutningen) och antenkabeln som medföljde videobandspelaren.

- > Anslut kabeln till den externa antennen till ingången märkt  på baksidan av BeoCord V 8000.
- > Led antensignalen till TV:n med antenkabeln som medföljde BeoCord V 8000.
- > Koppla ena änden i uttaget märkt TV på V 8000 och den andra i antennuttaget märkt TV på TV:ns uttagspanel.

Om du ansluter ytterligare videokällor eller utrustning till TV:n måste du registrera utrustningen i menyn CONNECTIONS.

När systemet installeras för första gången känner TV:n automatiskt av den utrustning som då är ansluten. Menyn CONNECTIONS visas automatiskt på skärmen. Om du senare ansluter permanent utrustning, måste du ta fram menyn CONNECTIONS via TV:ns huvudmeny SETUP.

Information om var och hur du ansluter kringutrustning finns i avsnittet "Uttagspaneler" på s. 44 i den tryckta handboken.

Vad har anslutits?

Genom att registrera utrustningen som är ansluten till TV:n kan du aktivera den via Beo4-fjärrkontrollen.

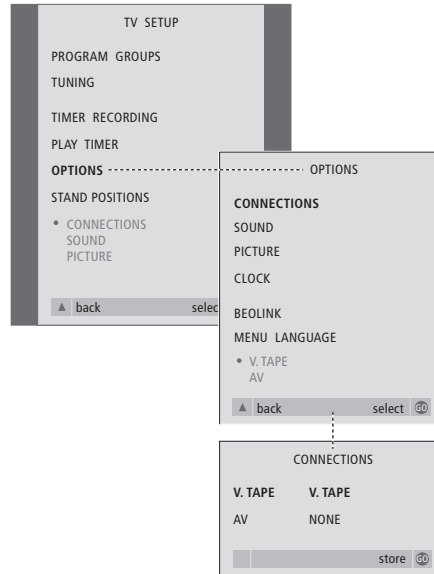

- > Tryck på **TV** för att slå på TV:n.
- > Tryck på **MENU** för att ta fram menyn TV SETUP och tryck på ▼ för att markera OPTIONS.
- > Tryck på **GO** för att ta fram menyn OPTIONS. CONNECTIONS är redan markerat.
- > Tryck på **GO** för att ta fram menyn CONNECTIONS.
- > Tryck på ◀ eller ▶ för att välja det alternativ för V.TAPE som motsvarar dina anslutningar.
- > Tryck på ▼ för att flytta till AV och på ◀ eller ▶ för att välja det alternativ för AV som motsvarar dina anslutningar.
- > Tryck på **GO** för att spara dessa inställningar.
- > Tryck på ▲ för att gå bakåt genom tidigare menyer eller på EXIT för att avsluta skärmmenyerna direkt.

[Vad finns i menyn CONNECTIONS, s. 30.](#)

Bland alternativen för V.TAPE kan nämnas:

- NONE... om ingen utrustning är ansluten.
- V.TAPE... om du ansluter ytterligare en BeoCord V 8000-videobandspelare eller någon annan videobandspelare.
- V.TAPE+DECODER... om du har anslutit en BeoCord V 8000 med en ansluten dekoder.
- V.TAPE+STB... om du har anslutit en BeoCord V 8000 med en ansluten set-top box.
- DECODER... om du har anslutit en dekoder.
- V.AUX... om du har anslutit någon annan typ av extra utrustning.
- STB... om du har anslutit en set-top box.

Om du ansluter en BeoCord V 8000 är de enda möjliga alternativen för V.TAPE: V.TAPE, V.TAPE+STB och V.TAPE+DECODER.

Bland alternativen för AV kan nämnas:

- NONE... om ingen utrustning är ansluten.
- DECODER... om du har anslutit en dekoder. Om TV:n är försedd med tillvalet Master Link-modul, ska du ansluta dekodern till V.TAPE-uttaget.
- EXPANDER... om du har anslutit en expanderbox som har annan extra utrustning ansluten.
- EXPANDER+DEC... om du har anslutit en expanderbox med en dekoder ansluten.
- V.AUX... om du har anslutit någon annan typ av extra utrustning.
- DVD... om du har anslutit en DVD-spelare eller liknande enhet.
- STB... om du har anslutit en set-top box.

Få tillgång till ytterligare videoutrustning

En del av den anslutna utrustningen kan styras med hjälp av Beo4-fjärrkontrollen.

Tryck för att slå på en videobandspelare

V TAPE

Tryck för att slå på en DVD-spelare

DVD

Tryck tills det står V.AUX på Beo4

LIST

V.AUX

Tryck för att slå på en källa som registrerats som V.AUX

GO

För att kunna visa V.AUX på Beo4, måste du först lägga till funktionen till Beo4:s lista över funktioner. Mer information finns i avsnittet [Anpassa Beo4](#).

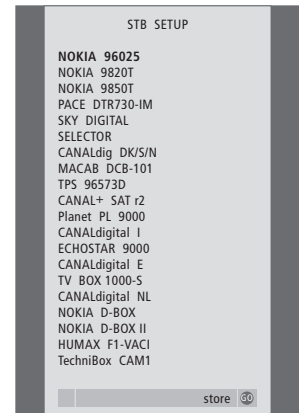

Om du har anslutit en set-top box blir du ombedd att välja set-top box från en skärmlista när du väljer STB i menyn CONNECTIONS.

OBS: Om du av någon anledning kopplar bort extrautrustningen och sedan kopplar bort TV:n från nätet, måste du registrera utrustningen igen när du ansluter på nytt, även om du inte har ändrat komponenterna i systemet.

Om TV:n är försedd med tillvalet Master Link-modul och du ansluter ett kompatibelt audiosystem från Bang & Olufsen till TV:n med en Master Link-kabel, får du fördelarna med ett integrerat system för ljud och bilder (AV).

Spela en CD-skiva och använd TV-högtalarna, eller slå på ett TV-program och lyssna till ljudet i audiosystemets högtalare.

AV-systemets komponenter kan placeras tillsammans i ett rum, eller i två rum med TV:n (med eller utan externa högtalare) i ett rum och audiosystemet med högtalare i ett annat rum.

Om du har placerat BeoVision 3 i ett rum där det redan finns en Bang & Olufsen-TV, och vill kunna använda båda TV-apparaterna utan att länka dem, måste du ställa in BeoVision 3 på det sätt som beskrivs i avsnittet [Två TV-apparater i samma rum.](#)

Alla Bang & Olufsen-audiosystem stöder inte integrering med TV:n.

BeoVision 3

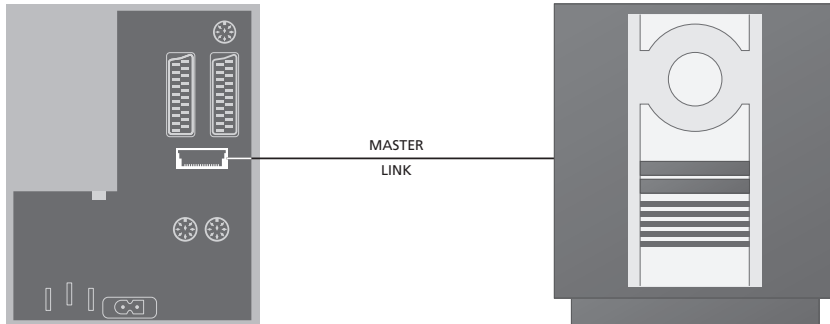

Ansluta audiosystemet till TV:n

Anslut den ena flerpolskontakten på en Master Link-kabel till uttaget märkt MASTER LINK på TV:n, och den andra flerpolskontakten till uttaget märkt MASTER LINK på audiosystemet.

Optionsinställningar

Om TV:n ingår i ett AV-system, kan du behöva ställa in den till rätt option. Optionsinställning görs med Beo4-fjärrkontrollen, och hela systemet måste vara i standby.

Optionsinställning för TV:n

- > Håll ned knappen **•** och tryck på **LIST**.
- > Släpp båda knapparna.
- > Tryck på **LIST** tills det står OPTION? på Beo4, och tryck sedan på **GO**.
- > Tryck på **LIST** tills det står V.OPT på Beo4 och tryck sedan in rätt siffra (1, 2 eller 4).

Optionsinställning för audiosystemet

- > Håll ned knappen **•** på Beo4 och tryck på **LIST**.
- > Släpp båda knapparna.
- > Tryck på **LIST** tills det står OPTION? på Beo4, och tryck sedan på **GO**.
- > Tryck på **LIST** tills det står A.OPT på Beo4 och tryck sedan in rätt siffra (0, 1 eller 2).

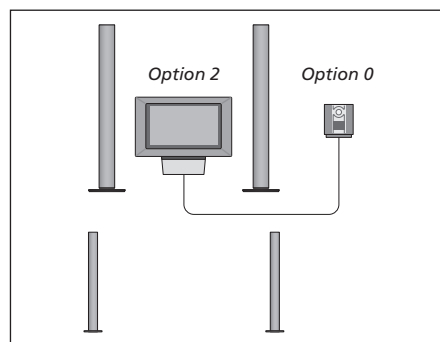

TV:n och ett audiosystem i ett rum – alla högtalarna är anslutna till TV:n.

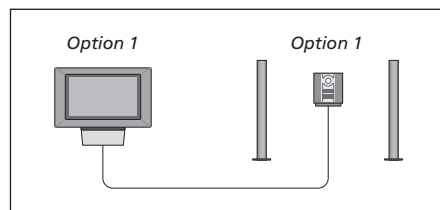

Du kan välja att ställa TV:n (med eller utan anslutna högtalare) och audiosystemet (med anslutna högtalare) i samma rum.

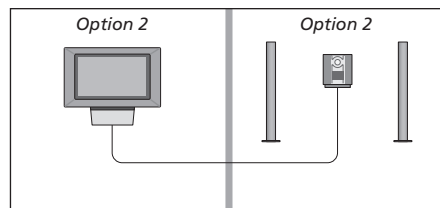

Du kan välja att ställa audiosystemet i ett rum, och TV:n (med eller utan anslutna högtalare) i ett annat.

Använda ett integrerat audio-/videosystem

Genom att integrera ett audiosystem med TV:n kan du välja de högtalare som passar till det aktuella video- eller audioprogrammet, och du kan också spela in videoljud på audiosystemet.

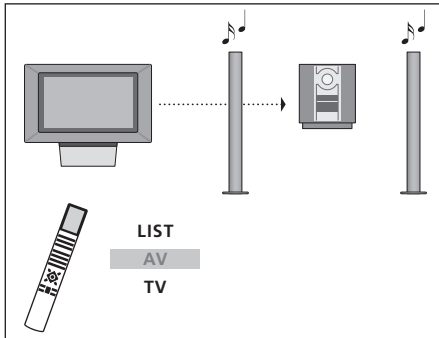

Om du vill lyssna till ljud från en TV-källa i audiosystemets högtalare med påslagen skärm, trycker du först på TV, sedan på LIST tills AV* visas på Beo4 och slutligen på TV igen.

Videoljudinspelning

Om du lyssnar till ljud från TV:n i högtalarna till ett Bang & Olufsen-audiosystem med en bandspelare, kan du spela in ljudet från TV:n på den bandspelaren. Mer information finns i den handbok som medföljde audiosystemet.

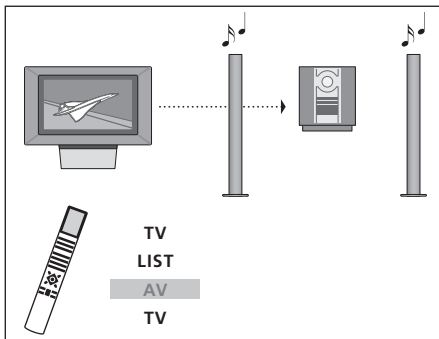

Om du vill lyssna till ljud från en TV-källa i audiosystemets högtalare utan att skärmen sätts på, trycker du på LIST tills AV* visas på Beo4 och sedan på TV igen.

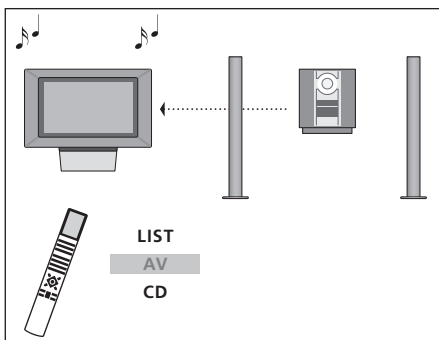

Om du vill lyssna på ljud från audiosystemet i TV:ns högtalare trycker du på LIST tills AV* visas på Beo4 och sedan på en audiokälla, t.ex. CD.

*För att kunna visa AV på Beo4 måste du först lägga till funktionen på Beo4:s lista över funktioner. Mer information finns i avsnittet [Anpassa Beo4](#).

Med BeoLink-systemet är det möjligt att distribuera bilder och/eller ljud till andra rum i huset.

Om TV:n t.ex. står i vardagsrummet, kan du ansluta den till andra videosystem eller högtalare i andra rum, och därigenom kan du "flytta" bilden eller ljudet till andra rum.

Om det finns ett BeoLink-distributionssystem installerat kan du antingen använda TV:n i huvudrummet, t.ex. i vardagsrummet, eller i ett linkrum, t.ex. sovrummet.

Distribution av videosignaler till en länkad TV är bara möjlig om TV:n har en inbyggd systemmodulator. Under vissa omständigheter kan det vara nödvändigt att ange modulatorinställningar.

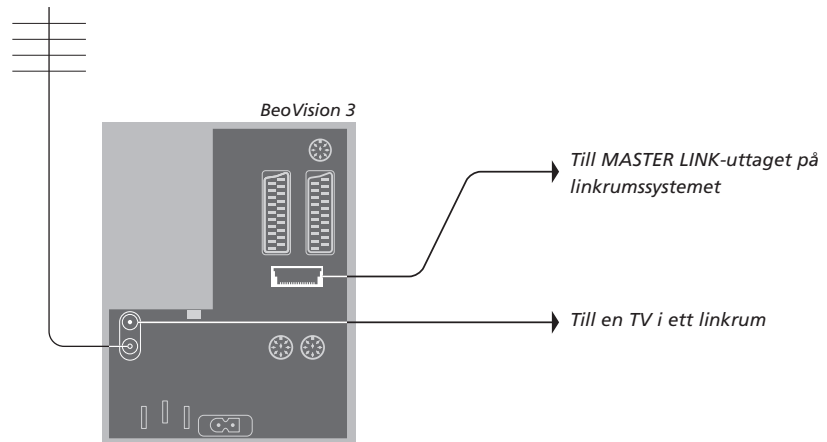

Linkanslutningar

Systemet i huvudrummet måste anslutas till systemet i linkrummet via en Master Link-kabel:

- > Anslut Master Link-kabeln till uttaget MASTER LINK på TV:n.
- > Om du även vill distribuera videosignaler ska du ansluta en vanlig antennkabel till uttaget märkt LINK på TV:n. Dra sedan båda kablarna till linkrummet och följ anvisningarna som hör till utrustningen i linkrummet.

OBS! Kanalgrupper som skapats på en TV i huvudrummet kan inte nås från en TV i ett linkrum.

Om det redan har anslutits ett audiosystem till Master Link-uttaget och du vill ansluta mer utrustning, måste Master Link-kabeln delas i två delar och sammanfogas med kabeln från linkrummet med en speciell kopplingsdosa. Kontakta din Bang & Olufsen-återförsäljare om du behöver hjälp.

Systemmodulator

Om systemet i linkrummet är ett audiosystem, t.ex. en BeoLink Active/Passive, och du väljer att också installera en TV som inte kan länkas i samma rum, måste du ställa in systemmodulatorens till ON (fabriksinställningen är OFF, och den ska användas om du har en länkbar Bang & Olufsen-TV).

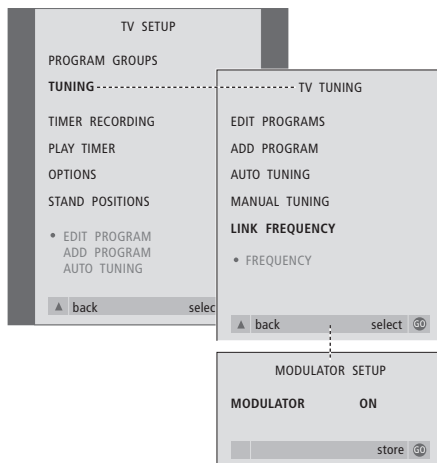

Länkfrequens

Om t.ex. en TV-station i området där du bor sänder med samma signalfrekvens som BeoLink-systemet använder, dvs. 599 MHz, måste du justera modulatorens till en oanvänd frekvens. När du ändrar länkfrequensen i huvudrumssystemet måste du också ändra länkfrequensen i linkrumssystemet.

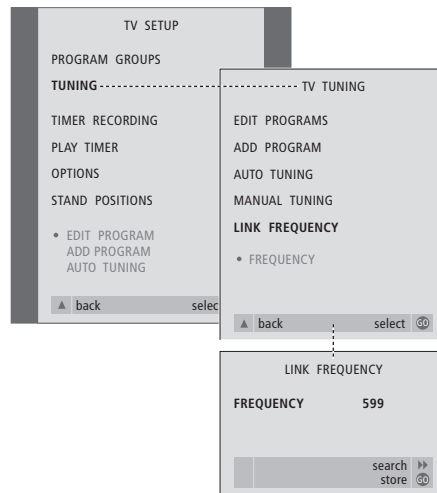

Så här sätter du på systemmodulatorens...

- > Tryck på **TV** för att slå på TV:n.
- > Tryck på **MENU** för att ta fram menyn TV SETUP och tryck på **▼** för att markera TUNING.
- > Tryck på **GO** för att ta fram menyn TV TUNING och tryck på **▼** för att markera LINK FREQUENCY.
- > Tryck på **◀** två gånger i följd, och tryck sedan på **GO**. Menyn MODULATOR SETUP visas.
- > Tryck på **◀** eller **▶** för att ta fram ON.
- > Tryck på **GO** för att lagra inställningen, eller...
- > ...på **EXIT** för att lämna menyn utan att lagra.

Så här ändrar du länkfrequensen...

- > Tryck på **TV** för att slå på TV:n.
- > Tryck på **MENU** för att ta fram menyn TV SETUP och tryck på **▼** för att markera TUNING.
- > Tryck på **GO** för att ta fram menyn TV TUNING och tryck på **▼** för att markera LINK FREQUENCY.
- > Tryck på **GO** för att ta fram menyn LINK FREQUENCY. FREQUENCY är redan markerat.
- > Tryck på **◀** eller **▶** för att hitta en frekvens som inte används.
- > Tryck på **GO** för att lagra inställningen, eller...
- > ...på **EXIT** för att lämna menyn utan att lagra.

Om du har installerat BeoLink i hemmet och placerar TV:n i ett linkrum, kan du styra alla de anslutna systemen via TV:n.

Du måste följa anvisningarna nedan när du ska ansluta TV:n för användning i ett linkrum:

- 1 Anslut TV:n i linkrummet till elnätet
- 2 Ställ in TV:n i linkrummet på Option 6* med hjälp av Beo4-fjärrkontrollen
- 3 Koppla bort TV:n i linkrummet från elnätet
- 4 Gör anslutningarna som beskrivs på nästa sida
- 5 Anslut TV:n i linkrummet till elnätet igen.

Optionsinställningar

För att hela systemet ska fungera är det viktigt att TV:n i linkrummet ställs in på rätt option innan den ansluts till systemet i huvudrummet!

- > Håll ned knappen • och tryck på LIST.
- > Släpp båda knapparna.
- > Tryck på LIST tills det står OPTION? på Beo4, och tryck sedan på GO.
- > Tryck på LIST tills det står V.OPT på Beo4, och tryck sedan på 6*.

**Om du ansluter TV:n för användning i ett linkrum där det redan finns andra linksystem anslutna, t.ex. högtalare, ska du istället programmera TV:n till Option 5.*

Anslutningar

TV-apparaten i linkrummet måste anslutas till systemet i huvudrummet med två olika kablar:

- BeoLink-anslutning (med en Master Link-kabel och en kopplingsdosa).
- Antennanslutning (med en vanlig antennkabel).

BeoLink-anslutning

I huvudrummet: Anslut Master Link-kabeln till uttaget märkt MASTER LINK på huvudsystemet. Dra kabeln till kopplingsdosan, och korta kabeln till lämplig längd.

I linkrummet: Anslut Master Link-kabeln till uttaget MASTER LINK på TV:n. Dra kabeln till kopplingsdosan, och korta kabeln till lämplig längd.

Inuti kopplingsdosan: Koppla samman kablarna enligt anvisningarna i häftet som medföljde dosan/kabeln. I häftet förklaras alla sätt att använda dosan, och hur du kopplar samman kablarna.

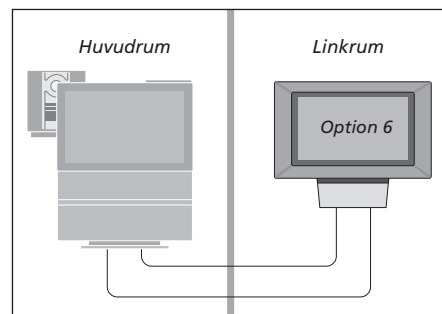

Antennanslutning

Anslut ena änden av en vanlig TV-antennkabel (koaxialkabel) till uttaget märkt LINK på huvudsystemet, och andra änden till antennuttaget på TV:n i linkrummet.

Styra system i linkrummen

När du befinner dig i ett linkrum kan du styra alla anslutna system med Beo4-fjärrkontrollen.

Använda källor som bara finns i ett av rummen

Tryck på knappen för den källa du vill använda **RADIO**
V TAPE

Hantera den valda källan på vanligt sätt

Använda en källa i huvudrummet – källtypen finns i båda rummen

Tryck på Beo4 tills det står LINK* i Beo4-displayen **LIST**
LINK

Tryck på knappen för den källa du vill använda **TV**

Hantera den valda källan på vanligt sätt

Använda en källa i linkrummet – källtypen finns i båda rummen

Tryck på knappen för den källa du vill använda **TV**

Hantera den valda källan på vanligt sätt

Lyssna till stereoljud i linkrummet

Ljud som distribueras från en källa i huvudrummet, t.ex. en set-top box, överförs vanligtvis till linkrummet i mono. Du kan dock välja stereoljud:

Om du vill ha både bild och ljud trycker du på TV. Gå annars till nästa steg

Tryck tills AV* visas i Beo4-displayen

Tryck för att aktivera en källa som är ansluten till systemet i huvudrummet, t.ex. en set-top box, eller...

Tryck för att aktivera en DVD-spelare

När den här funktionen används är det inte möjligt att distribuera från andra källor i huvudrummet till andra linkrumssystem!

*OBS! För att kunna visa LINK och AV på Beo4, måste du först lägga till funktionerna till Beo4:s lista över funktioner. Mer information finns i avsnittet [Anpassa Beo4.](#)

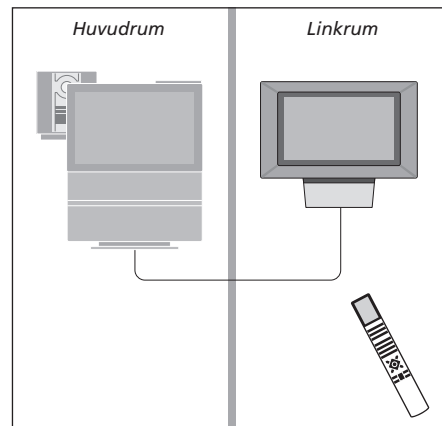

TV

LIST

AV

SAT

DVD

Om du har placerat BeoVision 3 i ett rum där det redan finns en Bang & Olufsen-TV, och båda TV-apparaterna styrs med Beo4, måste du ändra hur BeoVision 3 slås på. På så sätt förhindrar du att båda TV-apparaterna slås på samtidigt.

Optionsinställningar

För att BeoVision 3 ska fungera på bästa sätt måste du ställa in den på rätt Option:

- > Håll ned knappen • och tryck på LIST.
- > Släpp båda knapparna.
- > Tryck på LIST tills det står OPTION? på Beo4, och tryck sedan på GO.
- > Tryck på LIST tills det står V.OPT på Beo4, och tryck sedan på 4.

Styra BeoVision 3 när den är inställd på Option 4

I vanliga fall kan du aktivera en källa, t.ex. TV, genom att trycka på knappen för källan på Beo4. När TV-apparaten har ställts in på Option 4 måste du dock göra följande:

- > Tryck på LIST flera gånger tills LINK* visas i Beo4-displayen.
- > Tryck på en källknapp, t.ex. TV.

**För att kunna visa LINK på Beo4, måste du först lägga till funktionen på Beo4:s lista över funktioner. För att kunna använda text-TV-funktionen på en TV som har inställningen Option 4, måste Beo4 ställas in på VIDEO 3. Mer information finns i avsnittet [Anpassa Beo4](#).*

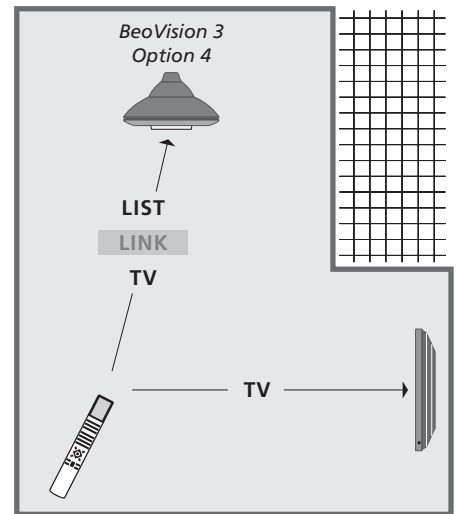

De här bilderna visar hur du sätter på källan TV på en av TV-apparaterna när BeoVision 3 står i samma rum som en annan Bang & Olufsen-TV, och TV-apparaterna inte är länkade.

Om TV:n är försedd med tillvalet surroundljudmodul kan du skapa ett surroundljudsystem.

Det är enkelt att placera ett surroundljudsystem i vardagsrummet. Välj en plats där du ser TV-bilden så bra som möjligt. Ljudet blir bäst i det område som skapas av högtalarna.

Ange avståndet till var och en av högtalarna i en meny.

I ett surroundljudsystem måste du kalibrera högtalarna. Att kalibrera högtalarna innebär att ställa in balansen mellan dem. På följande sidor finns mer information.

Placera externa högtalare

Placera högtalarna där de ska stå innan du ansluter dem.

De tre bilderna till höger visar exempel på hur TV:n och högtalarna kan placeras.

Följande riktlinjer gäller alla sätt att placera högtalarna:

- Placera de bakre högtalarna på var sida om den plats där du föredrar att sitta och lyssna.
- Högtalarna måste inte placeras i hörnen av rummet.
- Använd alltid de starkaste högtalarna som främre högtalare.
- Titta i handboken till subwoofern om du vill ansluta en BeoLab 2.

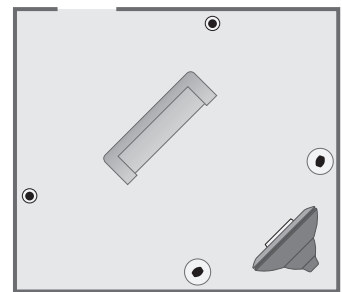
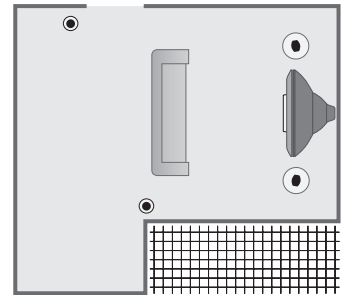
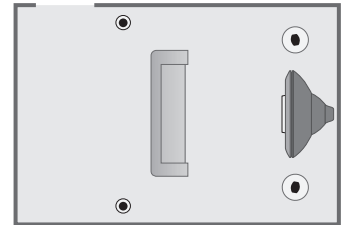

Ansluta högtalare

Anslut Bang & Olufsen-högtalarna och en BeoLab 2 subwoofer till uttagen på TV:ns baksida. Högtalarna måste vara Bang & Olufsen Power Link-högtalare.

Ansluta högtalare...

- > Använd de kablar som medföljer högtalarna.
- > Anslut de två främre högtalarna till uttagen märkta FRONT.
- > Anslut de två bakre högtalarna till uttagen märkta REAR.
- > Anslut subwoofern till uttaget märkt SUBWOOFER.

Du kan låta signalerna gå från högtalare till högtalare (enligt beskrivningarna i handboken till högtalarna), eller ansluta en högtalare till varje uttag. Om det behövs längre kablar och adaptrar finns sådana att köpa hos Bang & Olufsen-återförsäljaren.

Kom ihåg att ställa in L – R – LINE-brytaren på både de bakre och de främre högtalarna på L eller R (L=vänster kanal och R=höger kanal) för att ange deras placering. Ställ in de vänstra högtalarna på L och de högra på R.

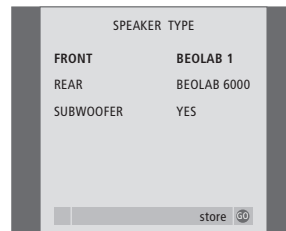
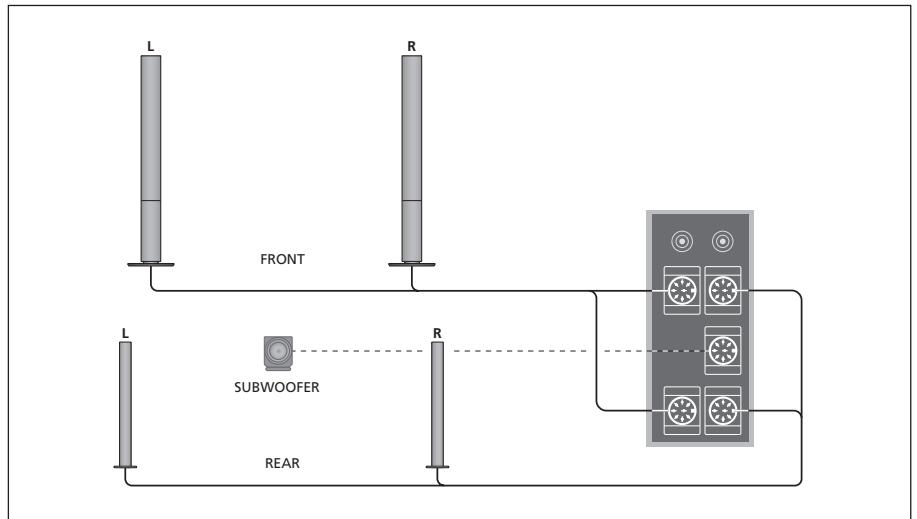

[Vad finns i menyn SPEAKER TYPE, s. 32.](#)

- > Tryck på **MENU** för att ta fram menyn TV SETUP och på ▼ för att markera OPTIONS.
- > Tryck på **GO** för att ta fram menyn OPTIONS och på ▼ för att markera SOUND.
- > Tryck på **GO** för att ta fram menyn SOUND SETUP och på ▼ för att markera SPEAKER TYPE.
- > Tryck på **GO** för att ta fram menyn SPEAKER TYPE.
- > Tryck på ◀ eller ▶ för att ta fram rätt högtalartyp, och på ▼ för att flytta till nästa högtalarpär. Välj NONE om inga högtalare har anslutits.
- > Om du har en BeoLab 2 subwoofer trycker du på ▼ för att flytta markören till SUBWOOFER och på ▶ för att ändra till YES.
- > Tryck på **GO** för att lagra valen eller på **EXIT** för att lämna menyn utan att lagra.

Ställa in högtalaravstånd

Sätt dig där du föredrar att titta på TV och slå på TV:n. Ange avståndet i meter från din plats till de olika högtalarna.



[Vad finns i menyn SPEAKER DISTANCE, s. 32.](#)

- > Tryck på **MENU** för att ta fram menyn TV SETUP och på ▼ för att markera OPTIONS.
- > Tryck på **GO** för att ta fram menyn OPTIONS och på ▼ för att markera SOUND.
- > Tryck på **GO** för att ta fram menyn SOUND SETUP och på ▼ för att markera SPEAKER DISTANCE.
- > Tryck på **GO** för att ta fram menyn SPEAKER DISTANCE.
- > Tryck på ▲ eller ▼ för att flytta markören från högtalare till högtalare och tryck på ◀ eller ▶ för att välja det ungefärliga avståndet i meter mellan din sittplats och var och en av högtalarna.
- > När du har angett det ungefärliga avståndet till högtalarna trycker du på **GO** för att lagra eller på **EXIT** för att lämna menyn utan att lagra.

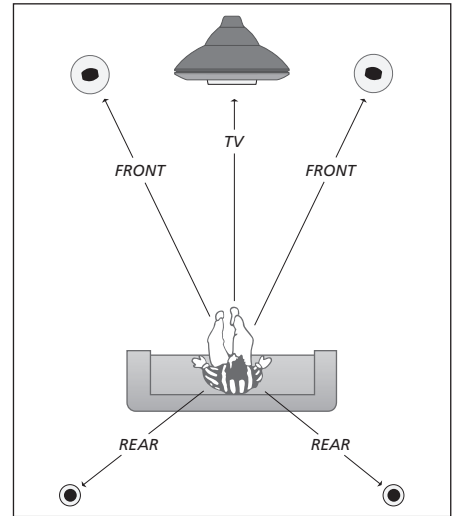

Du behöver inte ange ett avstånd till en BeoLab 2 subwoofer, eftersom subwoofers placering inte påverkar ljudet så mycket.

Kalibrera ljudnivåerna

När du anslutit de högtalare som behövs för surroundljud till TV:n, ska högtalarna kalibreras.

Ett kalibreringsljud hörs i var och en av högtalarna som du har anslutit i surroundljudsystemet. Din uppgift är att justera ljudnivån i alla de anslutna högtalarna så att den matchar ljudnivån i TV:ns högtalare. Du kan välja om ljudsekvensen ska höras automatiskt eller om den ska sättas på manuellt.

När du väl utfört högtalarkalibreringen behöver du bara kalibrera om högtalarljudet om du gör några ändringar i installationen, dvs. om du flyttar någon eller några av högtalarna.

Subwooferljud behöver inte kalibreras i ett surroundljudsystem. Om du ändå vill justera subwooferljudet när högtalarkalibreringen utförts, kan du läsa mer i [Ljudinställningar](#).

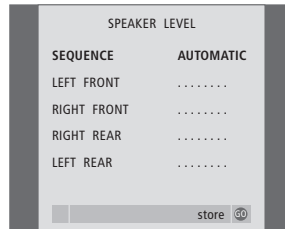

[Vad finns i menyn SPEAKER LEVEL, s. 32.](#)

- > Tryck på **MENU** för att ta fram menyn TV SETUP och på ▼ för att markera OPTIONS.
- > Tryck på **GO** för att ta fram menyn OPTIONS och på ▼ för att markera SOUND.
- > Tryck på **GO** för att ta fram menyn SOUND SETUP och på ▼ för att markera SPEAKER LEVEL.
- > Tryck på **GO** för att ta fram menyn SPEAKER LEVEL. SEQUENCE är markerat.
- > Tryck på ◀ eller ▶ för att välja mellan AUTOMATIC och MANUAL.
- > Tryck på ◀ eller ▶ för att ställa in högtalarljudet och på ▲ eller ▼ för att gå till en annan högtalare.
- > När du justerat ljudet för alla högtalarna i surroundljudsystemet, trycker du på **GO** för att lagra eller på **EXIT** för att lämna menyn utan att lagra.

Ljudnivån på TV-högtalarna används för att jämföra med de externa högtalarna och kan inte justeras i den här menyn.

Ljudinställningar

Ljudinställningarna är fabriksinställda till neutrala värden som passar för de flesta förhållanden. Du kan dock justera inställningarna efter egen smak.

Funktionen Loudness används för att kompensera det mänskliga örats bristande förmåga att uppfatta höga och låga frekvenser. De här frekvenserna förstärks vid låg volym så att musik på låg volym blir mer dynamisk.

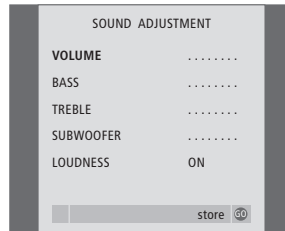

[Vad finns i menyn SOUND ADJUSTMENT, s. 30.](#)

- > Tryck på **MENU** för att ta fram menyn TV SETUP och tryck på ▼ för att markera OPTIONS.
- > Tryck på **GO** för att ta fram menyn OPTIONS och på ▼ för att markera SOUND.
- > Tryck på **GO** för att ta fram menyn SOUND SETUP, ADJUSTMENT är redan markerat.
- > Tryck på **GO** för att ta fram menyn SOUND ADJUSTMENT.
- > Tryck på ▲ eller ▼ för att välja den post som ska justeras.
- > Tryck på ◀ eller ▶ för att justera värdena eller välja en inställning.
- > Tryck på ▲ eller ▼ för att flytta mellan menyposterna.
- > Tryck på **EXIT** för att lagra inställningarna tills BeoVision 3 stängs av.
- > Tryck på **GO** för att lagra inställningarna permanent.

Observera att alternativen Balance, Loudness och Default mode inte är tillgängliga om du har kopplat in hörlurar.

Välja en högtalarkombination

När du tittar på en film eller ett program kan du välja vilken högtalarkombination som ska användas, om det finns flera att välja mellan i ditt system.

TV:n kan sätta på en viss högtalarkombination automatiskt. Det händer om det program som sänds eller den DVD-skiva som spelas innehåller information om hur många högtalare som ska användas. Du kan fortfarande själv välja vilken högtalarkombination som ska användas.

Välja ett högtalaralternativ via Beo4...

- > Tryck på **LIST** på Beo4 tills **SPEAKER** visas i Beo4-displayen.
- > Tryck på siffran för den högtalarkombination du vill använda. De valda högtalarna kopplas in automatiskt.
- > Tryck på **▲** eller **▼** för att justera balansen mellan de externa främre och bakre högtalarna och på **◀** eller **▶** för att justera balansen mellan de vänstra och högra högtalarna, för det program du tittar på.
- > Tryck på **EXIT** för att ta bort **SPEAKER** från Beo4-displayen och återgå till aktuell källa.

Högtalarkombinationer

SPEAKER 1... Ljud endast i TV-högtalarna. För program med samtalsröst, t.ex. TV-nyheter.

SPEAKER 2... Stereoljud i de två externa främre högtalarna. BeoLab 2 subwoofer är aktiv. För musik-CD-skivor.

SPEAKER 3... TV-högtalarna, de externa främre högtalarna och BeoLab 2 subwoofer är aktiva. För TV-program med stereoljud.

SPEAKER 4... Förbättrat stereoljud i de externa främre och bakre högtalarna. BeoLab 2 subwoofer är aktiv. För musik-CD-skivor och band.

SPEAKER 5... Surroundljud från alla högtalarna inklusive BeoLab 2 subwoofer. För program med surroundljud.

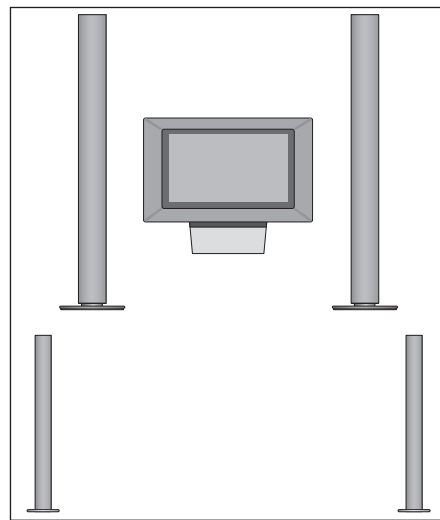

*Om du endast har anslutit två externa främre högtalare till TV:n, kan du bara välja mellan **SPEAKER 1–3**. Högtalarkombinationer som du väljer på detta vis kan du inte spara.*

Visa namnet på det aktiva ljudsystemet

Du kan visa namnet på det aktiva ljudsystemet för en källa eller ett program på skärmen. Det går dock inte att justera eller förinställa ett ljudsystem.

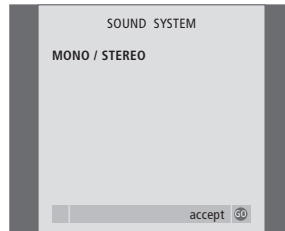

[Vad finns i menyn SOUND SYSTEM, s. 33.](#)

- > Tryck på **MENU** för att ta fram menyn TV SETUP och på ▼ för att markera OPTIONS.
- > Tryck på **GO** för att ta fram menyn OPTIONS och på ▼ för att markera SOUND.
- > Tryck på **GO** för att ta fram menyn SOUND SETUP och på ▼ för att markera SOUND SYSTEM.
- > Tryck på **GO** för att ta fram menyn SOUND SYSTEM.

Med knapparna på Beo4 kan du fjärrstyra många av funktionerna på TV:n, och via Beo4-displayen får du tillgång till ännu fler funktioner.

Varje gång en källa visas på Beo4 (TV, RADIO, etc.), kan du trycka på knappen LIST och öppna ytterligare funktioner i displayen för att få hjälp att styra just den källan, precis som om du tog fram ytterligare knappar. Du kan även slå på ytterligare utrustning som är ansluten till TV:n.

Observera att Beo4 innehåller en lista över Bang & Olufsens alla extra audio- och videofunktioner, men endast de funktioner som stöds av TV:n fungerar när du tar fram dem på Beo4-displayen.

Du kan anpassa listan över funktioner i Beo4 så att den passar dina behov, och ändra den ordning som funktionerna visas i när du tar fram dem.

Ställa in Beo4

Om du redan har en Beo4-fjärrkontroll kan du ställa in den så att den fungerar med TV:n.

Håll ned standby-knappen •

Tryck för att få tillgång till funktionen för Beo4-inställning

LIST

Släpp båda knapparna. Det står ADD? i displayen

ADD?

Tryck tills det står CONFIG ? i displayen

LIST

CONFIG?

Tryck för att välja rätt konfiguration

GO

Tryck tills det står VIDEO? i displayen

LIST

VIDEO?

Tryck för att komma till videoinställningen

GO

Tryck tills det står VIDEO2 i displayen*

LIST

VIDEO2

Tryck för att lagra inställningen

GO

Det står STORED, vilket innebär att inställningen har lagrats. Funktionen för Beo4-inställning avslutas automatiskt

STORED

**Om inte VIDEO1 finns i videoinställningen väljer du istället MX.*

Lägga till en extra "knapp"

När du lägger till en ny funktion i Beo4-listan kan du göra så att den visas som en "knapp" i Beo4-displayen.

Håll ned standby-knappen •

Tryck för att få tillgång till funktionen för Beo4-inställning

LIST

Släpp båda knapparna. Det står ADD? i displayen

ADD?

Tryck för att ta fram listan över tillgängliga "knappar" att lägga till. Den första "knappen" blinkar i displayen

GO

Tryck för att gå framåt eller bakåt i listan över de extra "knapparna"

▲

▼

Tryck för att lägga till. Placera "knappen" på den förvalda platsen eller som första "knapp" på listan, eller...

GO

...tryck för att placera "knappen" på en annan plats på listan

1 – 9

Det står ADDED, vilket innebär att "knappen" har lagts till. Funktionen för Beo4-inställning avslutas automatiskt

ADDED

Flytta extra "knappar"

Du kan ändra i vilken ordning de extra "knapparna" visas när du trycker på LIST.

- Håll ned standby-knappen •
- Tryck för att få tillgång till funktionen för Beo4-inställning **LIST**
- Släpp båda knapparna. Det står ADD? i displayen **ADD?**
- Tryck tills det står MOVE? **LIST**
MOVE?
- Tryck för att ta fram listan över extra "knappar". Den första "knappen" visas i displayen **GO**
- Tryck för att gå framåt eller bakåt i listan över de extra "knapparna" ▲
▼
- Tryck för att flytta "knappen" som visas till den första platsen i listan, eller... **GO**
- ...för att flytta "knappen" till en annan plats i listan **1 – 9**
- Det står MOVED, vilket innebär att "knappen" har flyttats. Funktionen för Beo4-inställning avslutas automatiskt **MOVED**

Ta bort en extra "knapp"

Du kan ta bort vilka du vill av de extra "knappar" som visas när du trycker på LIST.

- Håll ned standby-knappen •
- Tryck för att få tillgång till funktionen för Beo4-inställning **LIST**
- Släpp båda knapparna. Det står ADD? i displayen **ADD?**
- Tryck tills det står REMOVE? **LIST**
REMOVE?
- Tryck för att ta fram listan över extra "knappar". Den första "knappen" visas i displayen **GO**
- Tryck för att gå framåt eller bakåt i listan över de extra "knapparna" ▲
▼
- Tryck för att ta bort den "knapp" som visas i displayen **GO**
- Det står REMOVED, vilket innebär att "knappen" har tagits bort. Funktionen för Beo4-inställning avslutas automatiskt **REMOVED**

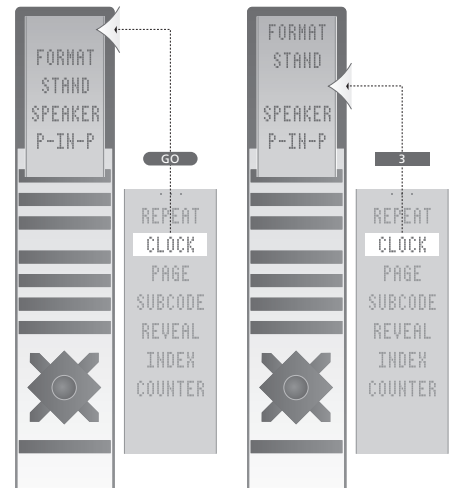

Lägg till en extra "knapp" till Beo4, antingen längst upp på listan eller till en viss plats.

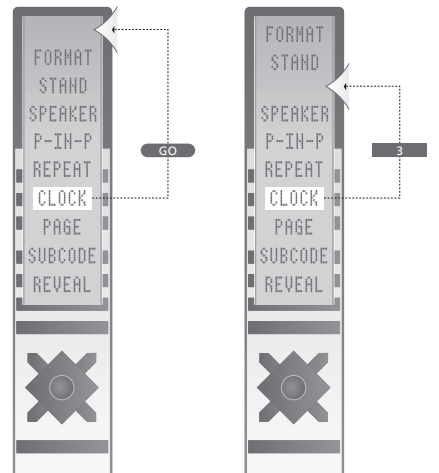

Flytta extra "knappar", antingen längst upp på listan eller till en viss plats.

För att du ska kunna hitta rätt bland TV:ns skärmmenyer finns det en översikt över menysystemet i det här avsnittet.

I avsnittet finns också detaljerad information om de enskilda menyerna med olika alternativ för inställningar och justering.

På översikten till höger kan du klicka på ett meny namn och komma till sidan som beskriver meny ifråga.

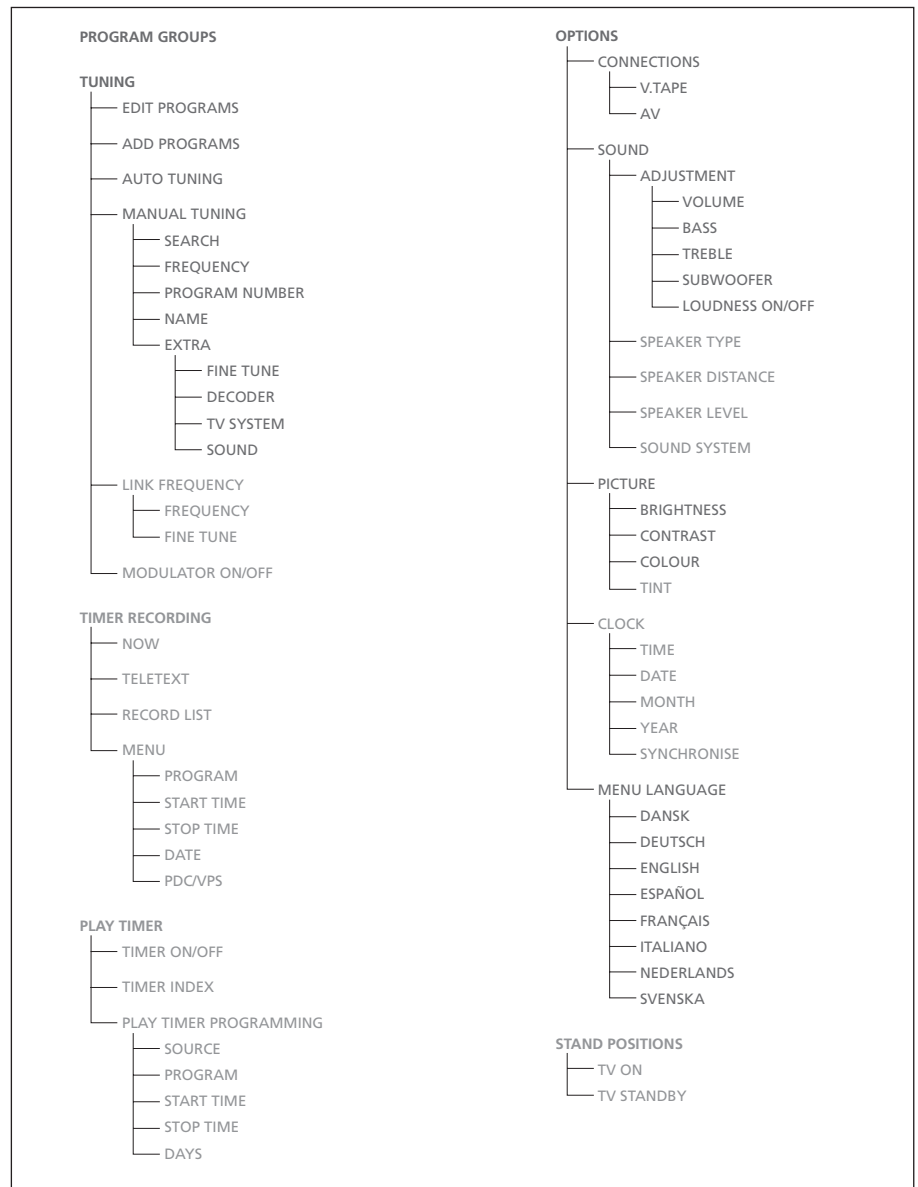

TV:ns utökade skärmmenysystem. Om det finns grå menyposter eller inte beror på om tillvalen i fråga finns i ditt system eller inte. Tryck på MENU på Beo4 för att komma till huvudmenyn.

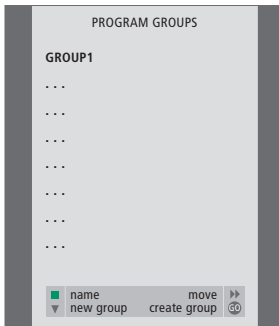

Vad finns i menyn PROGRAM GROUPS...

Du kan skapa kanalgrupper, namnge dem och kopiera enskilda TV-kanaler till grupperna.

Mer information finns i avsnittet "Använda grupper" på s. 14 i den tryckta handboken.

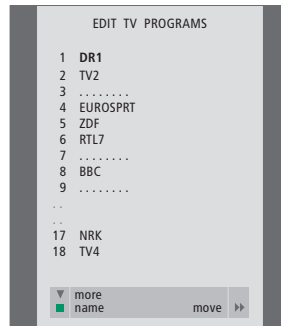

Vad finns i menyn EDIT PROGRAMS...

När menyn EDIT PROGRAMS visas på skärmen har du flera alternativ: Du kan flytta TV-kanaler för att ändra ordningen på TV-listan. Du kan ta bort kanaler och namnge eller byta namn på alla dina TV-kanaler. Mer information finns i avsnittet "Redigera TV-kanaler" på s. 30 i den tryckta handboken.

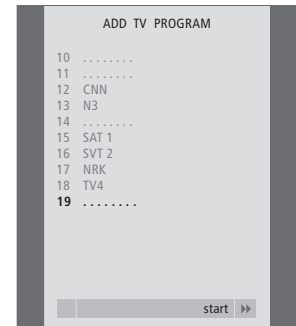

Vad finns i menyn ADD PROGRAMS...

Funktionen ADD PROGRAMS är automatisk. När inställningen av ytterligare kanaler är genomförd visas menyn EDIT PROGRAMS automatiskt.

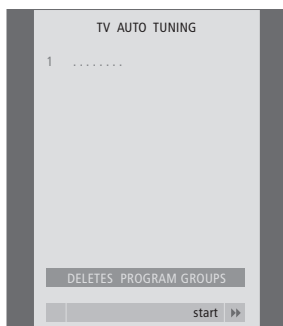

Vad finns i menyn AUTO TUNING...

Funktionen AUTO TUNING är automatisk. När inställningen av alla kanaler är genomförd visas menyn EDIT PROGRAMS.

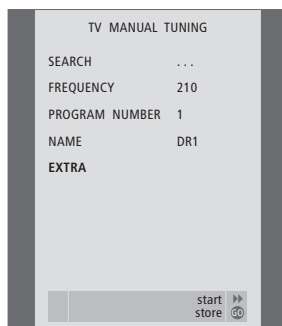

Vad finns i menyn TV MANUAL TUNING...

SEARCH

Börja söka efter kanaler.

FREQUENCY

Välj en frekvens att ställa in.

PROGRAM NUMBER

Lagra eller ändra kanalnummer. Du kan lagra 99 kanaler.

NAME

Gå till namngivningsmenyn och namnge den kanal du valt.

EXTRA

Gå till extramenyerna TV MANUAL TUNING.

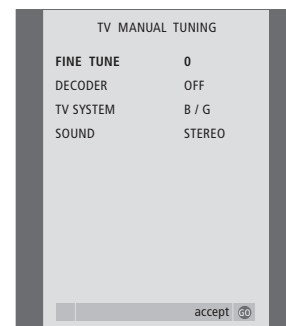

Vad finns i den extra

TV MANUAL TUNING-menyn...

FINE TUNE

Finjustera frekvensen för en kanal eller inställ kanal. Du kan finjustera från -8 till +8.

(DECODER)

En dekoder är nödvändig för att ta emot kodade kanaler. Dekodern känns i allmänhet av automatiskt vid inställning, men du kan också välja den via det här menyalternativet. Ställ in DECODER till ett av följande alternativ: ON (dekoder på) eller OFF (ingen dekoder). Om två dekodrar är anslutna väljer du 1 eller 2.

(TV SYSTEM)

TV-sändningssystem – Det här alternativet finns bara på vissa typer av TV-apparater, eftersom TV-sändningssystemet vanligen ställs in automatiskt.

SOUND (mono, stereo eller language)

Det kan finnas flera ljudalternativ för olika kanaler, t.ex. mono, stereo samt olika språk. För den aktuella kanalen eller frekvensen väljer du MONO (FM / NICAM monoljud), STEREO (NICAM / A2 stereoljud), MONO1 (mono språk 1), MONO2 (mono språk 2), MONO3 (mono språk 3) eller STEREO2 (stereo språk 2).

Även om du lagrar ett visst ljud/språk, kan du växla mellan de olika typerna när du tittar på en viss TV-kanal. Mer information om de olika typerna av ljud finns i avsnittet "Justera ljud- och bildformat" på s. 10 i den tryckta handboken.

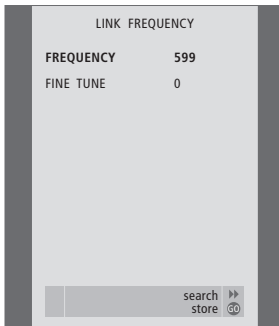

Vad finns i menyn LINK FREQUENCY...

FREQUENCY

Anger frekvensen som används för linkförbindelsen.

FINE TUNE

Används för att fininställa länkfrequensen (visas endast om TV:n har installerats i ett linkrum).

Menyn är endast tillgänglig om tillvalet Master Link-modul finns inbyggt i TV:n.

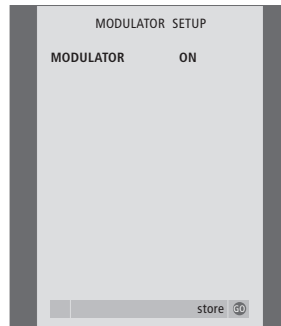

Vad finns i menyn MODULATOR SETUP...

MODULATOR

Anger om modulatorn är aktiverad. Alternativen är ON eller OFF.

Menyn är endast tillgänglig om tillvalet systemmodulator finns inbyggt i TV:n.



Vad finns i menyn TV RECORD...

NOW

Använd det här alternativet för att spela in omedelbart. Du kan också trycka två gånger på RECORD för att spela in omedelbart.

TELETEXT

Använd det här alternativet för att göra en tidsinställd inspelning via text-TV.

RECORD LIST

Använd det här alternativet för att kontrollera eller radera inställda inspelningar.

MENU

Använd det här alternativet för att göra en tidsinställd inspelning via inspelningsmenyn.

Den här menyn är endast tillgänglig om en BeoCord V 8000 har anslutits till TV:n.



Vad finns i menyn TIMER ON/OFF...

Välj ON för att aktivera timerfunktionen och OFF för att avaktivera den.

Menyn är endast tillgänglig om tillvalet Master Link-modul finns inbyggt i TV:n.



Vad finns i menyn PLAY TIMER...

SOURCE

Beroende på vilket alternativ du väljer visar SOURCE om en viss källa ska slås på eller av. Alternativen är:

TV... För att sätta på TV:n.

(GROUPS)... Om du har skapat kanalgrupper och valt en grupp som källa innan du gör en timerinställning, kan du välja en kanal ur gruppen som timerkälla.

V.TAPE... För att sätta på en ansluten videobandspelare.

DVD... För att sätta på en ansluten DVD-spelare.

CD... För att sätta på en ansluten CD-spelare.

N.MUSIC, N.RADIO... För att få tillgång till musikfiler som lagrats på en dator, eller till radiostationer på Internet. Kontakta Bang & Olufsen-återförsäljaren för mer information om hur du får tillgång till dessa källor.

A.TAPE... För att sätta på en ansluten bandspelare.

RADIO... För att sätta på radion.

STANDBY... För att stänga av TV:n. Om andra kompatibla video- eller audiosystem är anslutna till TV:n stängs även de av.



PROGRAM (Program number)

När du valt källa väljer du önskat kanalnummer.

START TIME and STOP TIME

Ange de tider som du vill att systemet ska slås på respektive av. Om timerkällan har ställts in på STANDBY, kan du bara ange en stopptid.

DAYS

Välj den veckodag eller de veckodagar då inställningen ska gälla. Alla veckodagar visas, med början på M för måndag.

Menyn är endast tillgänglig om tillvalet Master Link-modul finns inbyggt i TV:n. Du kan bara ange inställningar i menyn om den valda källan, t.ex. V TAPE, finns i systemet.

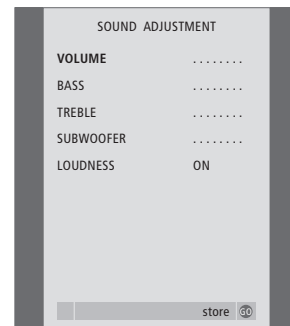
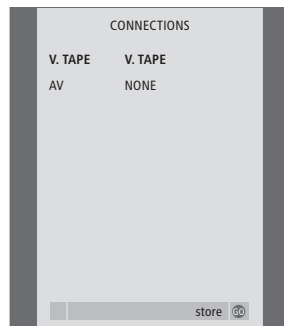
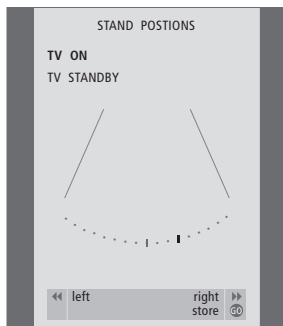

Vad finns i menyn STAND POSITIONS...

TV ON

Välj en position för när TV:n slås på.

TV STANDBY

Välj en position för när TV:n ställs i standby.

Menyn är endast tillgänglig om TV:n har tillvalet motorstativ eller motordrivet väggfäste.

Vad finns i menyn CONNECTIONS...

V.TAPE

NONE... om ingen utrustning är ansluten.

V.TAPE... om du ansluter ytterligare en BeoCord V 8000-videobandspelare eller någon annan videobandspelare.

V.TAPE+DECODER... om du har anslutit en BeoCord V 8000 med en ansluten dekoder.

V.TAPE+STB... om du har anslutit en BeoCord V 8000 med en ansluten set-top box.

DECODER... om du har anslutit en dekoder.

V.AUX... om du har anslutit någon annan typ av extra utrustning.

STB... om du har anslutit en set-top box.

Om du ansluter en BeoCord V 8000 är de enda möjliga alternativen för V.TAPE: V.TAPE, V.TAPE+STB och V.TAPE+DECODER.

AV

NONE... om ingen utrustning är ansluten.

DECODER... om du har anslutit en dekoder. Om TV:n är försedd med tillvalet Master Link-modul, ska du ansluta dekodern till V.TAPE-uttaget.

EXPANDER... om du har anslutit en expanderbox som har annan extra utrustning ansluten.

EXPANDER+DEC... om du har anslutit en expanderbox med en dekoder ansluten.

V.AUX... om du har anslutit någon annan typ av extra utrustning.

DVD... om du har anslutit en DVD-spelare eller liknande enhet.

STB... om du har anslutit en set-top box.

Vad finns i menyn SOUND ADJUSTMENT...

VOLUME

Justerar den volymnivå som TV:n har när den slås på.

(CENTRE)

Är tillgänglig om du har anslutit högtalare till TV:n. Justerar balansen mellan de externa och de interna högtalarna.

BALANCE

Justerar balansen mellan högtalarna.

BASS

Justerar basnivån.

TREBLE

Justerar diskantnivån.

(LOUDNESS)

Är tillgänglig om du har anslutit högtalare till TV:n. Funktionen Loudness används för att kompensera det mänskliga örats bristande förmåga att uppfatta höga och låga frekvenser. De här frekvenserna förstärks vid låg volym så att musik på låg volym blir mer dynamisk.

Loudness kan sättas på ON eller OFF.

(DEFAULT)

Är tillgänglig om du har anslutit högtalare till TV:n och valt en videokälla. Visar standardkombination av högtalare. Följande kombinationer finns tillgängliga: SPEAKER 1 för de inbyggda högtalarna. SPEAKER 3 för både inbyggda högtalare och externa högtalare.



Vad finns i menyn PICTURE...

BRIGHTNESS

Justerar bildens ljusstyrka.

CONTRAST

Justerar bildens kontrastnivå.

COLOUR

Justerar bildens färgintensitet.

För videokällor som använder NTSC-signal finns ett fjärde alternativ som kan justeras – Tint (färgskugga eller nyans).

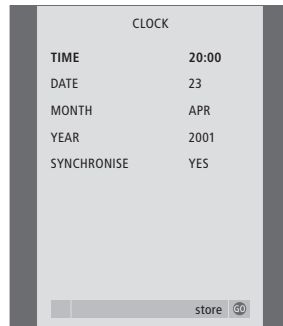

Vad finns i menyn CLOCK...

TIME

Visar tiden.

DATE

Visar datumet.

MONTH

Visar månaden.

YEAR

Visar året.

SYNCHRONISE

För synkronisering av den inbyggda klockan med text-TV.

Menyn är endast tillgänglig om tillvalet Master Link-modul finns inbyggt i TV:n.

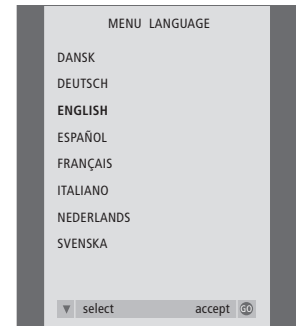

Vad finns i menyn MENU LANGUAGE...

Välj mellan de tillgängliga språken.

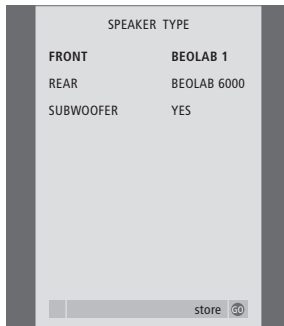

Vad finns i menyn SPEAKER TYPE...

- FRONT**
Välj högtalare: NONE, BEOLAB 4000, BEOLAB 6000, BEOLAB 8000, BEOLAB 1, BEOLAB PENTA.
- REAR**
Välj högtalare: NONE, BEOLAB 4000, BEOLAB 6000, BEOLAB 8000, BEOLAB 1, BEOLAB PENTA.
- SUBWOOFER**
Ange om du har anslutit en BeoLab 2 subwoofer. Alternativen är YES eller NO.

Menyn är endast tillgänglig om tillvalet surroundljudmodul finns inbyggt i TV:n.



Vad finns i menyn SPEAKER DISTANCE...

- CENTRE**
Välj det ungefärliga avståndet i meter från din plats till TV:n.
- LEFT FRONT**
Välj det ungefärliga avståndet i meter från din plats till vänster främre högtalare.
- RIGHT FRONT**
Välj det ungefärliga avståndet i meter från din plats till höger främre högtalare.
- RIGHT REAR**
Välj det ungefärliga avståndet i meter från din plats till höger bakre högtalare.
- LEFT REAR**
Välj det ungefärliga avståndet i meter från din plats till vänster bakre högtalare.

Menyn är endast tillgänglig om tillvalet surroundljudmodul finns inbyggt i TV:n.

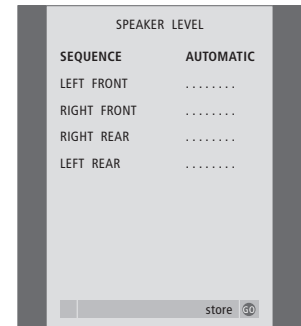

Vad finns i menyn SPEAKER LEVEL...

- LEFT FRONT**
Justera ljudnivån på vänster främre högtalare.
- RIGHT FRONT**
Justera ljudnivån på höger främre högtalare.
- RIGHT REAR**
Justera ljudnivån på höger bakre högtalare.
- LEFT REAR**
Justera ljudnivån på vänster bakre högtalare.

...de två alternativen för ljudsekvens

- AUTOMATIC**
Om du väljer den automatiska sekvensen växlar ljudet automatiskt mellan de två externa högtalarna ca varannan sekund. Om du vill justera högtalarnivån flyttar du markören till den högtalare som först ska justeras.
- MANUAL**
Om du väljer den manuella sekvensen växlar ljudet mellan de högtalare du markerar i menyn. Du kan sedan justera ljudet därefter. När markören står på SEQUENCE hörs ljudet i centerhögtalaren.

Menyn är endast tillgänglig om tillvalet surroundljudmodul finns inbyggt i TV:n.

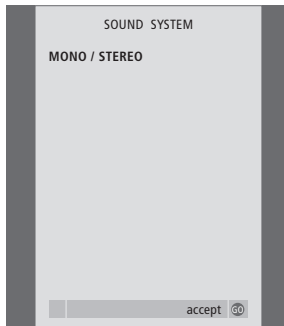

Vad finns i menyn SOUND SYSTEM...

Ljudsystemen som kan visas i menyn är: DOLBY 3 STEREO, DOLBY PRO LOGIC, DOLBY DIGITAL, DOLBY D + PRO LOGIC, DTS DIGITAL SURROUND, MONO/STEREO.

Menyn är endast tillgänglig om tillvalet surroundljudmodul finns inbyggt i TV:n.

Index

Anslutningar

[Anslutningar – TV:n i ett linkrum, 13](#)
 Antenn-och nätanslutning, *handboken s. 43*
[Audiosystem – ansluta till TV:n, 9](#)
 AV-uttagspanel, *handboken s. 44*
[BeoCord V 8000-videobandspelare, 6](#)
[Dekoder, 3](#)
[DVD 1, 5](#)
[Högtalare, 16](#)
 Hörlurar, *handboken s. 45*
[Linkanslutningar, 11](#)
[Registrera ytterligare videoutrustning, 7](#)
[Set-top box, 4](#)
 Uttag för högtalare och digital ingång, *handboken s. 44*
 Uttag under skärmen, *handboken s. 45*
[Vad finns i menyn CONNECTIONS, 30](#)

BeoLink

[Anslutningar – TV:n i ett linkrum, 13](#)
[Distribuera ljud och bilder med BeoLink, 11](#)
[Linkanslutningar, 11](#)
[Linkfrekvens, 12](#)
 Master Link-uttag, *handboken s. 44*
[Optionsinställning – TV:n i ett linkrum, 13](#)
[Styra system i linkrummen, 14](#)
[Systemmodulator, 12](#)
[TV:n i ett linkrum, 13](#)
[Vad finns i menyn MODULATOR SETUP, 28](#)
[Vad finns i menyn LINK FREQUENCY, 28](#)

Bild

[Vad finns i menyn PICTURE, 31](#)
 Ändra bildformat, *handboken s. 9*
 Ändra intensitet, färg eller kontrast, *handboken s. 38*

Dekoder

[Ansluta en dekode, 3](#)
 AV-uttagspanel, *handboken s. 44*

Displayer och menyer

Information och menyer som visas, *handboken s. 5*
[Skärmmenyer, 25](#)

Fjärrkontrollen Beo4

[Anpassa Beo4, 23](#)
 Byta batterier i Beo4, *handboken s. 47*
 Introduktion till BeoVision 3 och Beo4, *handboken s. 4*
 Rengöra Beo4, *handboken s. 47*

Grupper

Flytta kanaler inom en grupp, *handboken s. 15*
 Skapa grupper, *handboken s. 14*
[Vad finns i menyn PROGRAM GROUPS, 26](#)
 Välja kanaler i en grupp, *handboken s. 14*

Högtalare

[Ansluta högtalare, 17](#)
[Högtalaruppsättning – surroundljud, 16](#)
[Justera ljudet, 20](#)
[Kalibrera ljudnivån, 19](#)
[Placera externa högtalare, 16](#)
[Ställa in högtalaravstånd, 18](#)
 Uttag för högtalare och digital ingång, *handboken s. 44*
[Visa namnet på det aktiva ljudsystemet, 22](#)
[Välja en högtalarkombination, 21](#)
 Ändra högtalarbalansen eller -kombinationen, *handboken s. 11*

Hörlurar

Ansluta till uttagen under skärmen, *handboken s. 45*

Kanalinställning

Automatisk inställning – första inställningen av TV:n, *handboken s. 28*
 Flytta inställda kanaler, *handboken s. 30*
 Göra om inställningen av kanaler automatiskt, *handboken s. 34*
 Justera inställda kanaler, *handboken s. 33*
 Lägg till nya TV-kanaler, *handboken s. 35*
 Namnge inställda kanaler, *handboken s. 31*
 Ta bort inställda kanaler, *handboken s. 32*
[Vad finns i den första TV MANUAL TUNING, 27](#)
[Vad finns i extramenyn TV MANUAL TUNING, 27](#)
[Vad finns i menyn ADD PROGRAMS, 26](#)
[Vad finns i menyn AUTO TUNING, 27](#)

Klocka

Ställa in tid och datum, *handboken s. 37*
[Vad finns i menyn CLOCK, 31](#)

Kontaktinformation

Kontakta Bang & Olufsen, *handboken s. 50*

Ljud

Justera eller stänga av ljudet, *handboken s. 10*
[Högtalaruppsättning – surroundljud, 16–22](#)
[Vad finns i menyn SOUND ADJUSTMENT, 30](#)
[Vad finns i menyn SOUND SYSTEM, 33](#)
[Vad finns i menyn SPEAKER DISTANCE, 32](#)
[Vad finns i menyn SPEAKER LEVEL, 32](#)
[Vad finns i menyn SPEAKER TYPE, 32](#)
 Ändra balans, bas, diskant eller loudness, *handboken s. 39*
 Ändra högtalarbalansen eller -kombinationen, *handboken s. 11*
 Ändra ljudtyp eller språk, *handboken s. 10*

Master Link (ML)

[Ansluta och styra ett audiosystem, 9](#)
 AV-uttagspanel, *handboken s. 44*
[Distribuera ljud och bilder med BeoLink, 11](#)
[TV:n i ett linkrum, 13](#)

Pinkod

Aktivera pinkodsystemet, *handboken s. 20*
 Använda pinkoden, *handboken s. 21*
 Om du har glömt din pinkod, *handboken s. 21*
 Ändra eller radera pinkoden, *handboken s. 20*

Placering

Installera TV:n, *handboken s. 42*

Set-top box

[Ansluta en set-top box, 3](#)

Använda Beo4, *handboken s. 23*

Använda set-top boxen i ett linkrum, *handboken s. 23*

Använda set-top boxens egen meny, *handboken s. 23*

Set-top Box Controller-menyn, *handboken s. 22*

Språk

Första inställningen – välja menyspråk, *handboken s. 28*

[Vad finns i menyn MENU LANGUAGE, 31](#)

Välja menyspråk, *handboken s. 40*

Ändra ljudtyp eller språk, *handboken s. 10*

Stativ

Bestämma mittpositionen – första inställningen, *handboken s. 29*

Ställa in positioner som TV:n vrids till, *handboken s. 36*

[Vad finns i menyn STAND POSITIONS, 30](#)

Vrida TV:n, *handboken s. 9*

Textning

Textning från text-TV, *handboken s. 12*

Text-TV

Daglig användning av MEMO-sidor, *handboken s. 13*

Grundläggande text-TV-funktioner, *handboken s. 12*

Lagra favoriter bland text-TV-sidorna, *handboken s. 13*

Tidsinställd inspelning via text-TV, *handboken s. 24*

Timern

Få TV:n att slås på och av automatiskt, *handboken s. 18*

Ställa in tid och datum, *handboken s. 37*

Tidsinställd inspelning via text-TV, *handboken s. 24*

Timerinställd start och standby, *handboken s. 18*

Visa, redigera eller ta bort en timerinställning, *handboken s. 19*

TV:ns placering

Ställa in positioner som TV:n vrids till, *handboken s. 36*

[Vad finns i menyn STAND POSITIONS, 30](#)

Vrida TV:n, *handboken s. 9*

TV-kanaler

Automatisk inställning – första inställningen av TV:n, *handboken s. 28*

Flytta inställda kanaler, *handboken s. 30*

Göra om inställningen av kanaler automatiskt, *handboken s. 34*

Justera inställda kanaler, *handboken s. 33*

Lägga till nya TV-kanaler, *handboken s. 35*

Namnge inställda kanaler, *handboken s. 31*

Ta bort inställda kanaler, *handboken s. 32*

Ta fram en TV-lista, *handboken s. 8*

[Vad finns i den första](#)

[TV MANUAL TUNING-menyn, 27](#)

[Vad finns i extramenyn](#)

[TV MANUAL TUNING, 27](#)

[Vad finns i menyn ADD PROGRAMS, 26](#)

[Vad finns i menyn AUTO TUNING, 27](#)

[Vad finns i menyn EDIT PROGRAMS, 26](#)

[Vad finns i menyn PROGRAM GROUPS, 26](#)

Välja en TV-kanal, *handboken s. 8*

Underhåll

Byta batterier i Beo4, *handboken s. 47*

Installera TV:n, *handboken s. 42*

Om kontrastskärmen, *handboken s. 46*

Rengöra Beo4, *handboken s. 47*

Rengöra ytorna på kabinettet, *handboken s. 46*

Uttagspaneler

AV-uttagspanel, *handboken s. 44*

Uttag för högtalare och digital ingång, *handboken s. 44*

Uttag under skärmen, *handboken s. 45*

Videobandspelare – BeoCord V 8000

Kontrollera inspelningar som ställts in, *handboken s. 25*

Om du har en BeoCord V 8000...

handboken s. 24

Spela av och söka igenom ett band,

handboken s. 24

Spela in via en skärmmeny, *handboken s. 25*

Tidsinställd inspelning via text-TV,

handboken s. 25

Videokamera

Ansluta en videokamera – uttag under skärmen, *handboken s. 45*

Kopiera från en videokamera, *handboken s. 45*

Titta på videokamerainspelningar på TV:n, *handboken s. 45*